

ZYTM190系列推拉门结构图

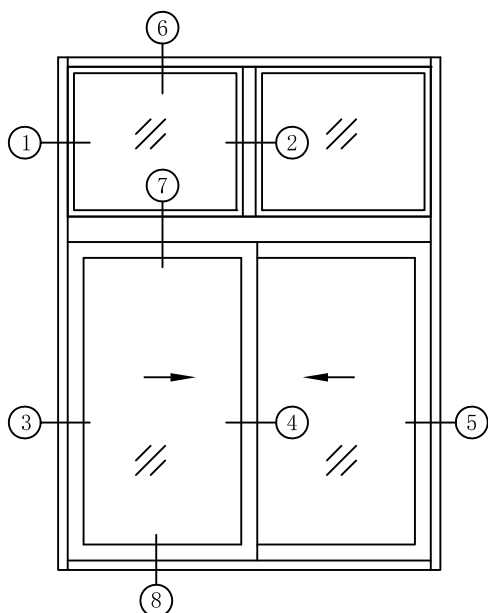

标准门: 1.8mX2.4m, 耗材约6.7kg/m²。

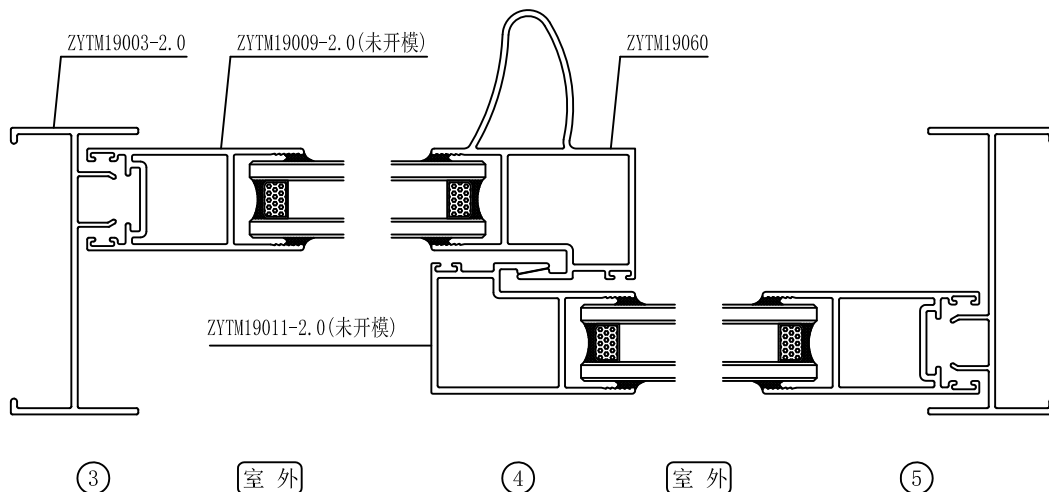
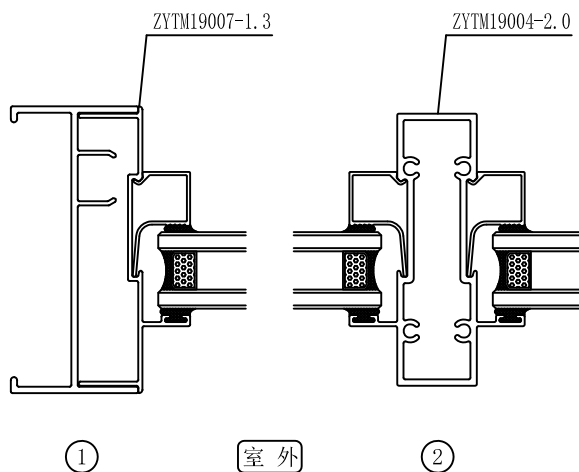
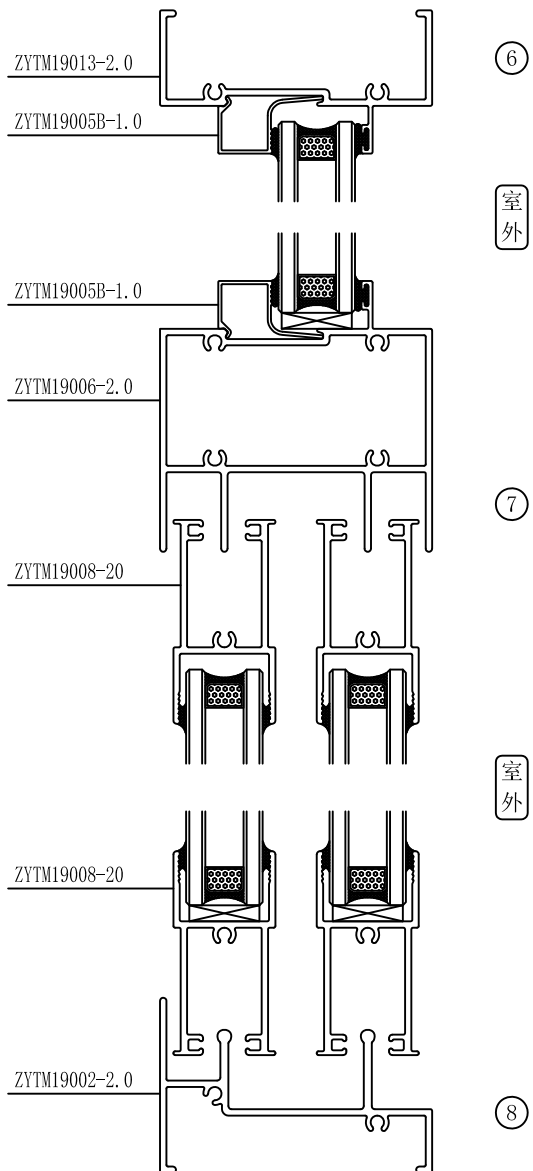

ZYTM190系列推拉门型材目录

型材编号	图 例	型材编号	图 例	型材编号	图 例
名称		名称		名称	
壁厚T(mm)		壁厚T(mm)		壁厚T(mm)	
重量(kg/m)		重量(kg/m)		重量(kg/m)	
ZYTM19001-2.0 上滑 T=2.0 1.309 kg/m		ZYTM19003-2.0 边封 T=2.0 1.012 kg/m		ZYTM19008A-15 上下方 T=1.5 0.886 kg/m	
ZYTM19001A-2.0 上滑 T=2.0 1.739 kg/m		ZYTM19003A-2.0 边封 T=2.0 1.463 kg/m		ZYTM19033-20 上下方 T=2.0 1.141 kg/m	
ZYTM19054 上滑 T=2.0 1.434 kg/m	 <small>注: 仅与ZYTM19055、ZYTM19057配套</small>	ZYTM19013-2.0 上固 T=2.0 0.977 kg/m		ZYTM19057 上下方 T=2.0 1.054 kg/m	 <small>注: 仅与ZYTM19054、ZYTM19056配套</small>
ZYTM19006-2.0 固上滑 T=2.0 2.173 kg/m		ZYTM19013A-2.0 上固 T=2.0 1.403 kg/m		ZYTM19008-1.5 上下方 T=1.5 0.821 kg/m	
ZYTM19002-2.0 下滑 T=2.0 1.296 kg/m		ZYTM19004-2.0 中柱 T=2.0 1.517 kg/m		ZYTM19008-20 上下方 T=2.0 0.983 kg/m	
ZYTM19056 下滑 T=2.0 1.404 kg/m	 <small>注: 仅与ZYTM19055、ZYTM19057配套</small>	ZYTM19007-1.3 边封插板 T=1.3 0.550 kg/m		ZYTM19055 上下方 T=2.0 0.932 kg/m	 <small>注: 仅与ZYTM19054、ZYTM19056配套</small>
ZYTM19062 下滑 T=2.0 1.144 kg/m		ZYTM19005A-1.0 压线 T=1.0 0.228 kg/m	 <small>未开模 槽口: 12mm</small>	ZYTM19009A-19 光企 T=1.9 1.172 kg/m	
ZYTM19002A-2.0 下滑 T=2.0 1.725 kg/m		ZYTM19005B-1.0 压线 T=1.0 0.184 kg/m	 <small>未开模 槽口: 28mm</small>	ZYTM19009A-20 光企 T=2.0 1.335 kg/m	

ZYTM190系列推拉门型材目录

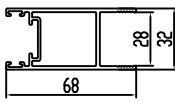
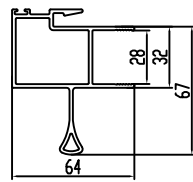
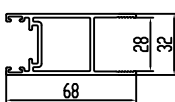
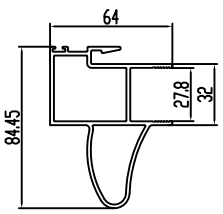
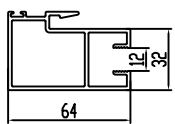
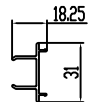
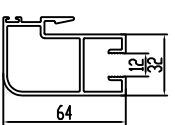
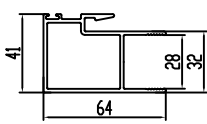
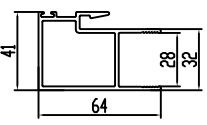
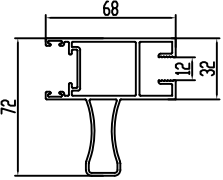
型材编号	图 例	型材编号	图 例	型材编号	图 例
名称		名称		名称	
壁厚T(mm)		壁厚T(mm)		壁厚T(mm)	
重量(kg/m)		重量(kg/m)		重量(kg/m)	
ZYTM19009-1.9 光企 T=1.9 1.021 kg/m		ZYTM19010-1.9 加强勾企 T=1.9 1.422 kg/m			
ZYTM19009-2.0 光企 T=2.0 1.103 kg/m	 <small style="text-align: right;">未开模</small>	ZYTM19060 加强勾企 T=2.0 1.691 kg/m			
ZYTM19011A-19 勾企 T=1.9 1.291 kg/m		ZYTM19015-1.4 收口 T=1.4 0.228 kg/m			
ZYTM19011A-20 勾企 T=2.0 1.343 kg/m					
ZYTM19011-1.9 勾企 T=1.9 1.136 kg/m					
ZYTM19011-2.0 勾企 T=2.0 1.182 kg/m	 <small style="text-align: right;">未开模</small>				
ZYTM19051-1.9 加强光企 T=1.9 1.572 kg/m					
ZYTM19059 加强光企 T=1.9 1.572 kg/m	